

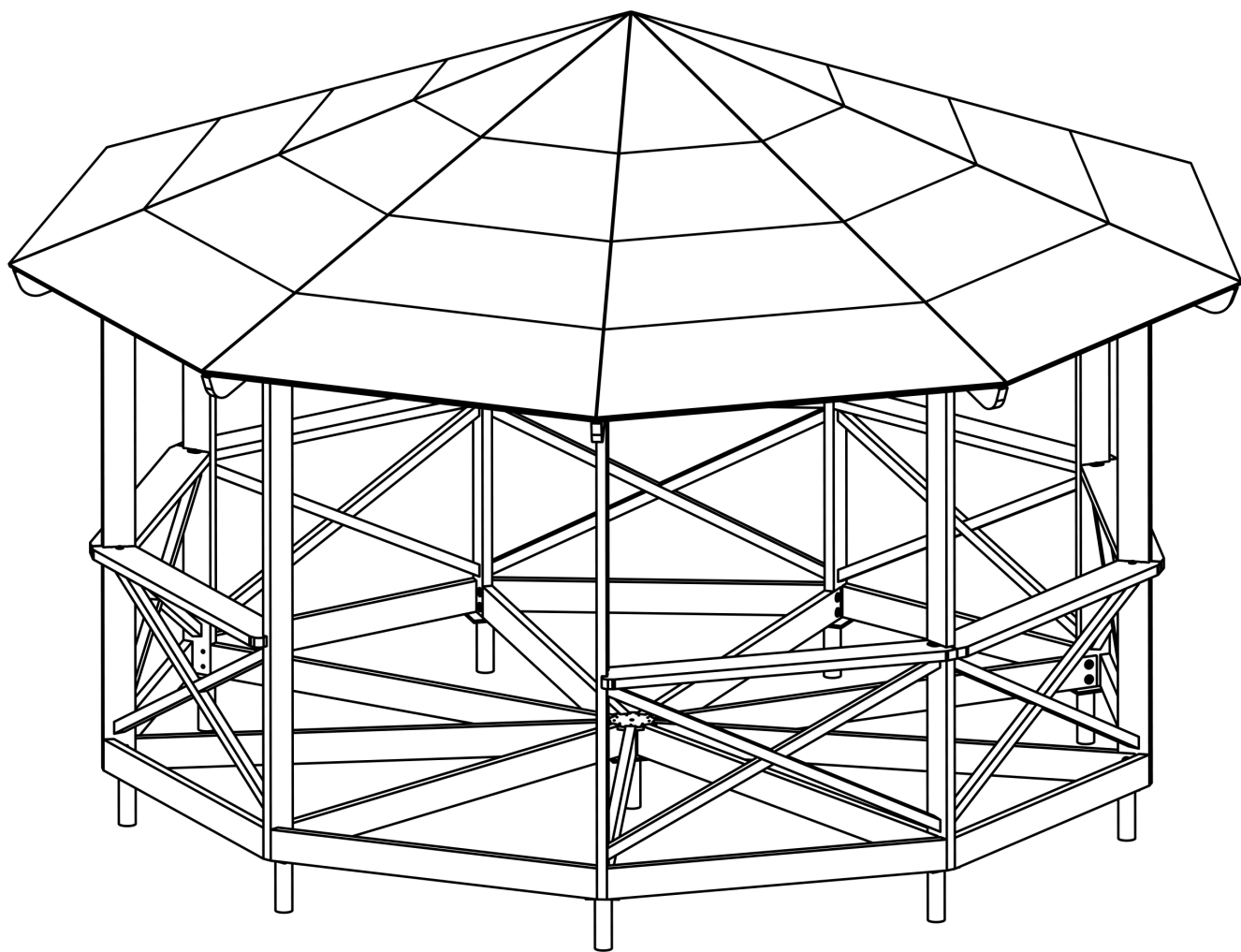









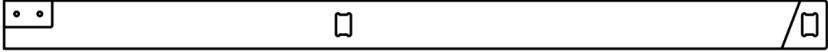

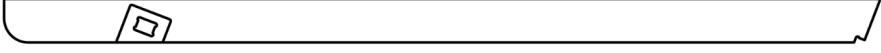
# A45

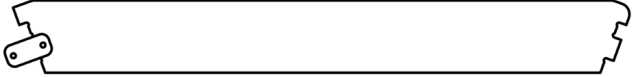

# DOBROSFERA

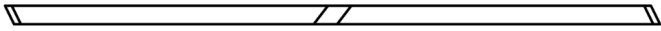
# Комплект поставки

<i>Код</i>	<i>Изображение</i>	<i>Количество</i>
<i>B1</i>		<i>7 шт</i>
<i>B2</i>		<i>1 шт</i>
<i>B3</i>		<i>1 шт</i>
<i>B4</i>		<i>9 шт</i>
<i>L</i>		<i>9 шт</i>
<i>R1</i>		<i>9 шт</i>
<i>R2</i>		<i>6 шт</i>
<i>R3</i>		<i>2 шт</i>
<i>R4</i>		<i>9 шт</i>
<i>C1</i>		<i>8 шт</i>
<i>C2</i>		<i>8 шт</i>
<i>D</i>		<i>2 шт</i>

# Вам потребуются крепежные изделия

<i>Наименование</i>	<i>Количество</i>
<i>Болт M12x65 DIN 931</i>	<i>36 шт</i>
<i>Болт M12x65 DIN 603</i>	<i>16 шт</i>
<i>Шайба M12 усиленная DIN 9021</i>	<i>88 шт</i>
<i>Гайка M12 DIN 934</i>	<i>52 шт</i>
<i>Саморез 5x40 DIN 7962</i>	<i>8 шт</i>
<i>Саморез 5x60 DIN 7962</i>	<i>268 шт</i>
<i>Саморез 5x70 DIN 7962</i>	<i>36 шт</i>

Крепёж, сваи фундамента и OSB для обшивки кровли в комплект поставки не входят.



## **Внимание! Обязательно прочтите этот раздел перед сборкой.**

Прежде чем приступать к сборке каркаса подготовьте уже напиленные элементы для обшивки кровли из OSB толщиной 15 мм (карту края смотрите далее), шуруповерт и сверло 3 мм для предварительного засверливания под саморезы. Все это вам понадобится при сборке.

При сборке обязательно фиксируйте каркас укосинами С, распорками R и обшивкой кровли.

Обязательно прочно зафиксируйте каждую вертикальную балку на основании.



## **Важно!**

**Никогда не собирайте кровлю у беседки не закрепив предварительно укосинами и распорками вертикальные балки каркаса! Помните, что это может привести к обрушению каркаса, серьёзным травмам и даже смерти. Строго придерживайтесь инструкции по сборке!**

Для работе на высоте используйте только специализированное вспомогательное оборудование. Обязательно используйте строительную каску, страховку и помощников.

Если вы не уверены в своих силах, привлечите для монтажа специалистов.

# Фундамент - винтовые сваи

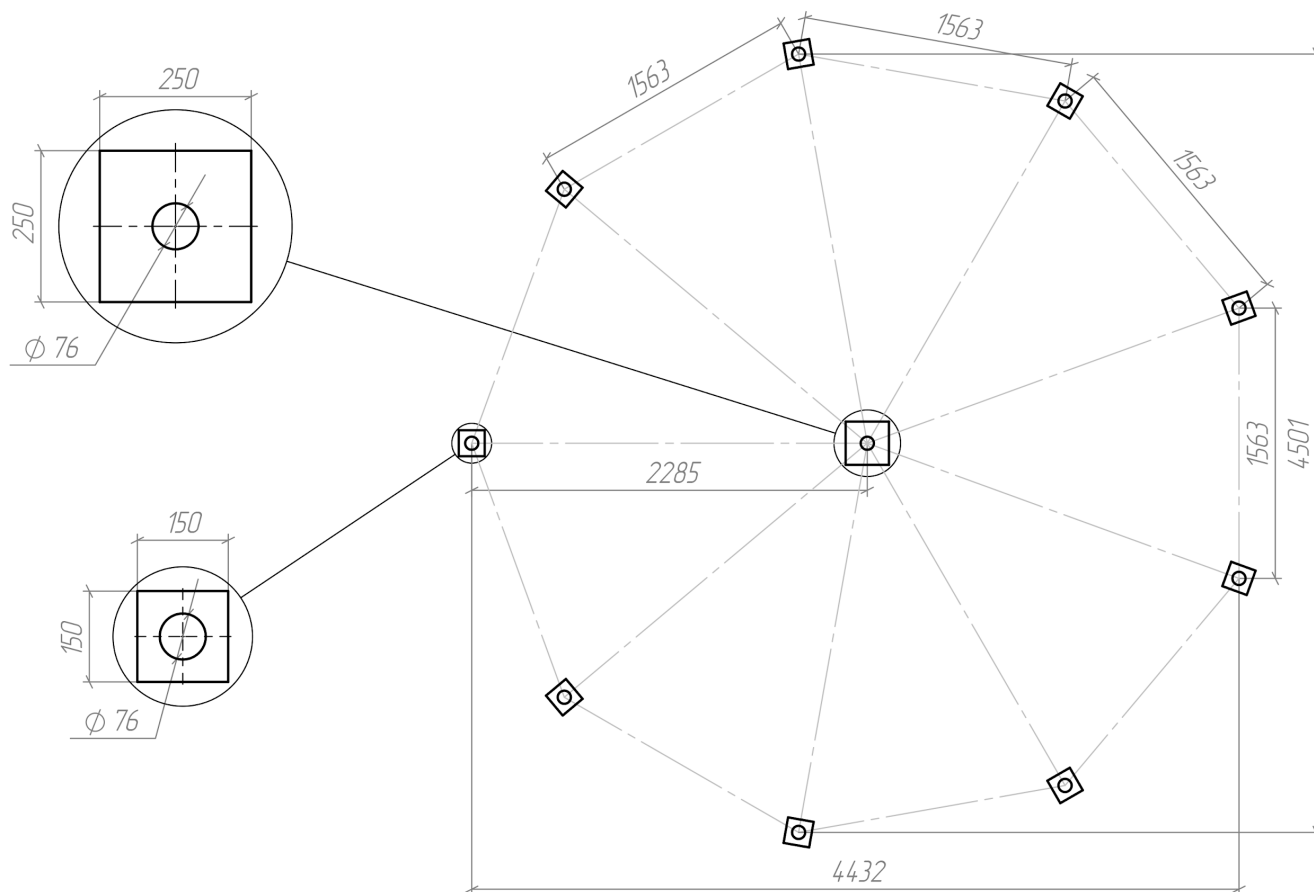

Возможно применение ленточного или монолитного фундамента, иные виды фундамента. Обязательно прочно закрепите каждую вертикальную балку на основании.

Для крепления вертикальных балок каркаса беседки к оголовкам свайного фундамента можно использовать болтовые шурупы (глухари) длиной 120 - 150 мм снизу через оголовок в вертикальную балку с обязательным предварительным засверливанием балки.

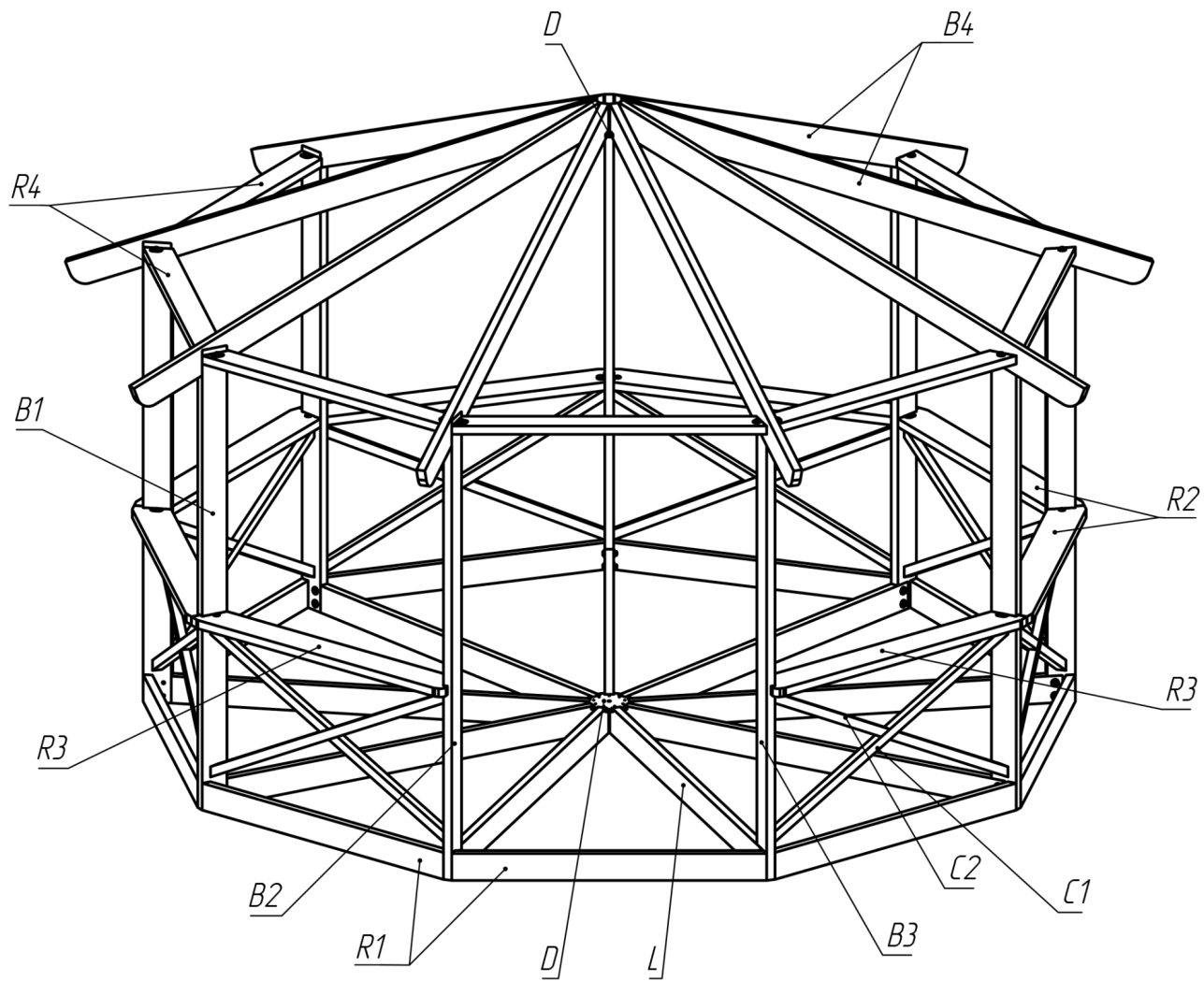

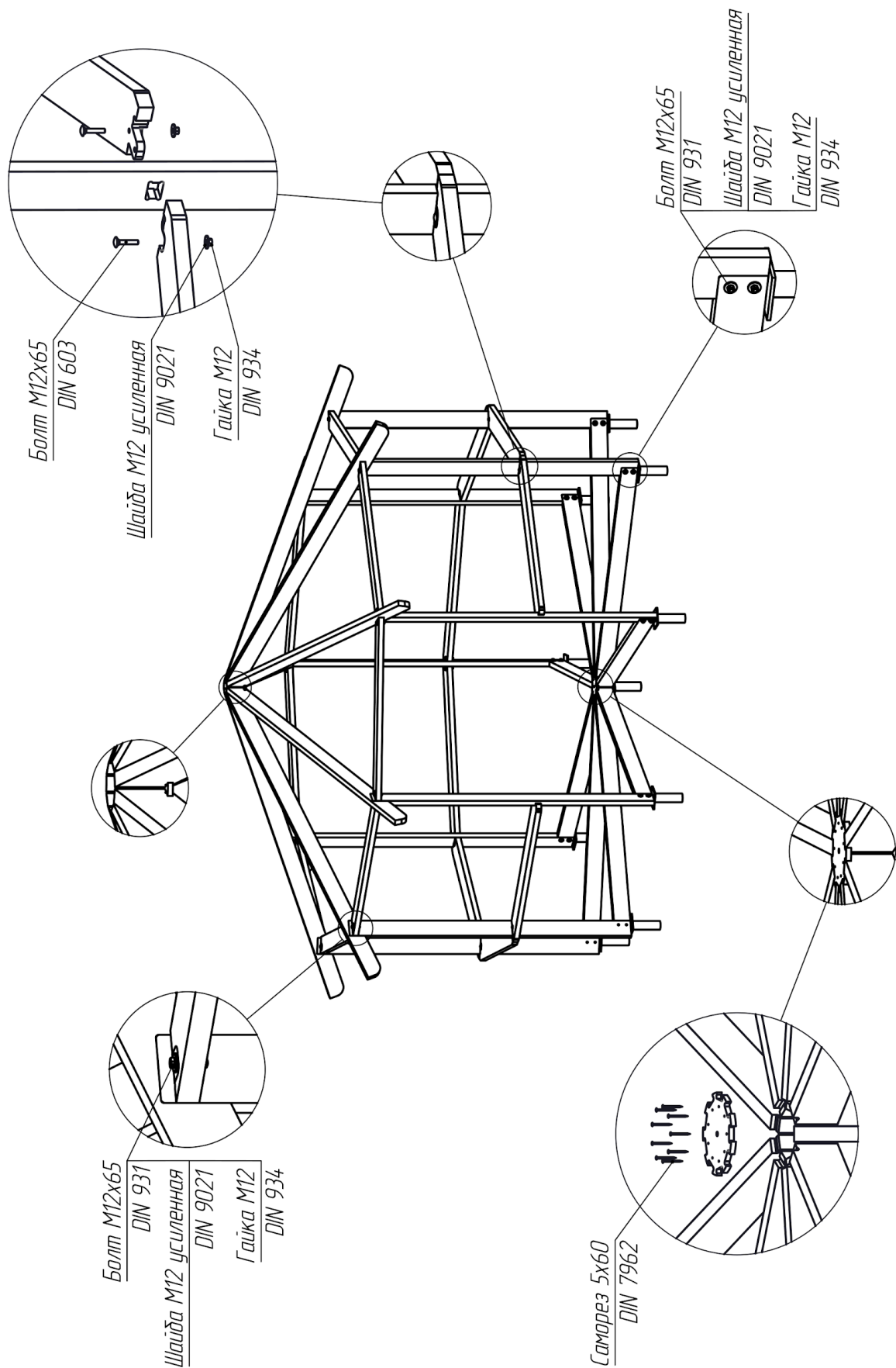

Болт M12x65  
DIN 603

Шайба M12 усиленная  
DIN 9021

Гайка M12  
DIN 934

Болт M12x65  
DIN 931

Шайба M12 усиленная  
DIN 9021

Гайка M12  
DIN 934

Болт M12x65  
DIN 931

Шайба M12 усиленная  
DIN 9021

Гайка M12  
DIN 934

Саморез 5x60  
DIN 7962



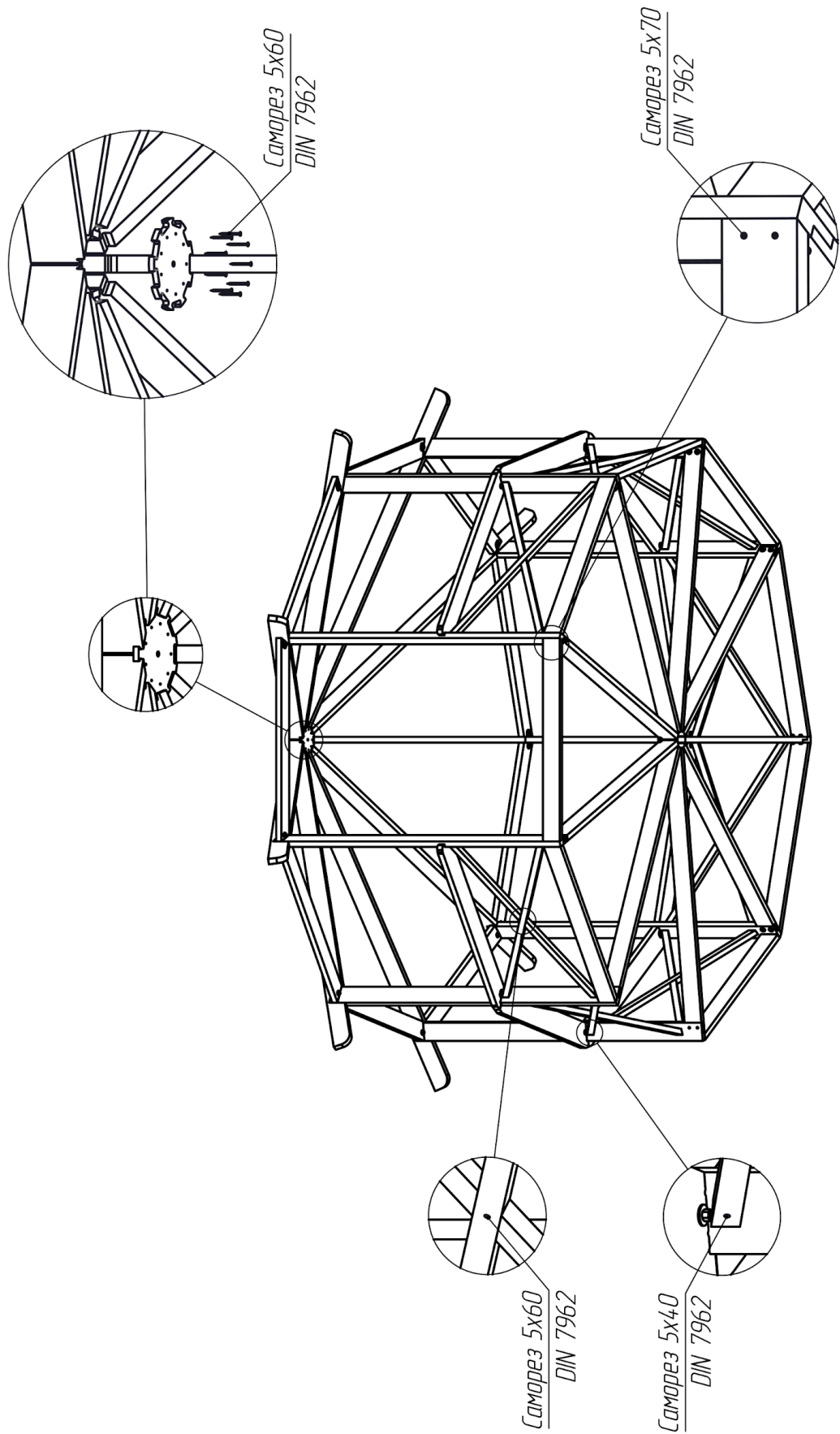

*OSB-3*  
*толщ. 15 мм*

*Обрешётка*  
*Доска 25 x 150*

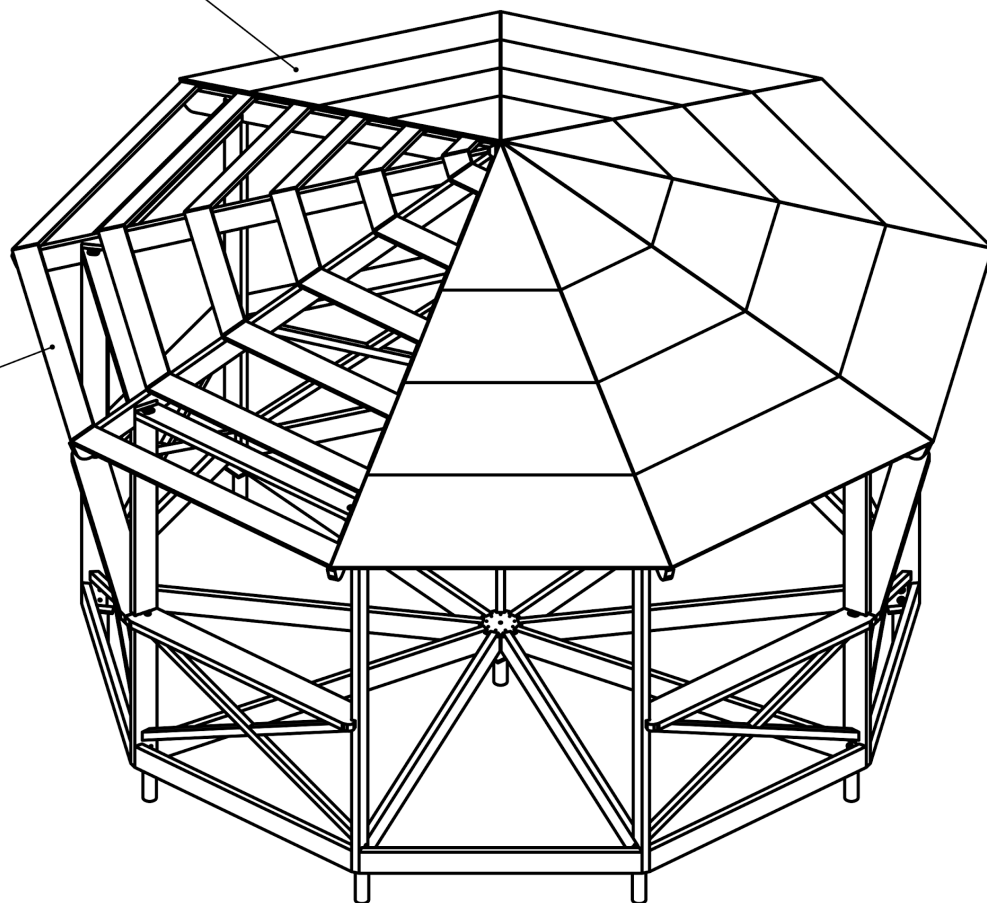

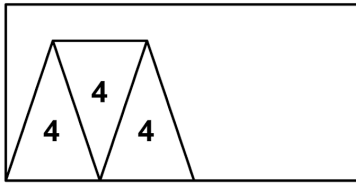

1 лист

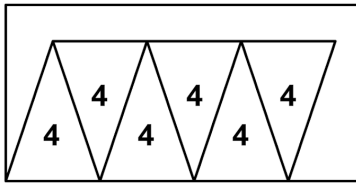

1 лист

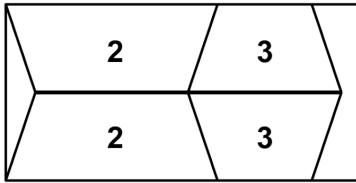

4 листа

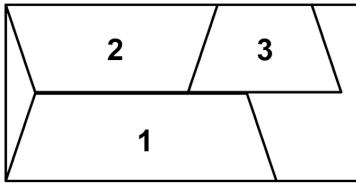

1 лист

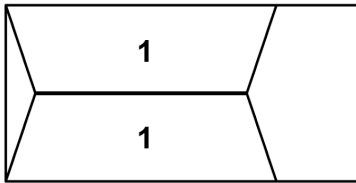

4 листа

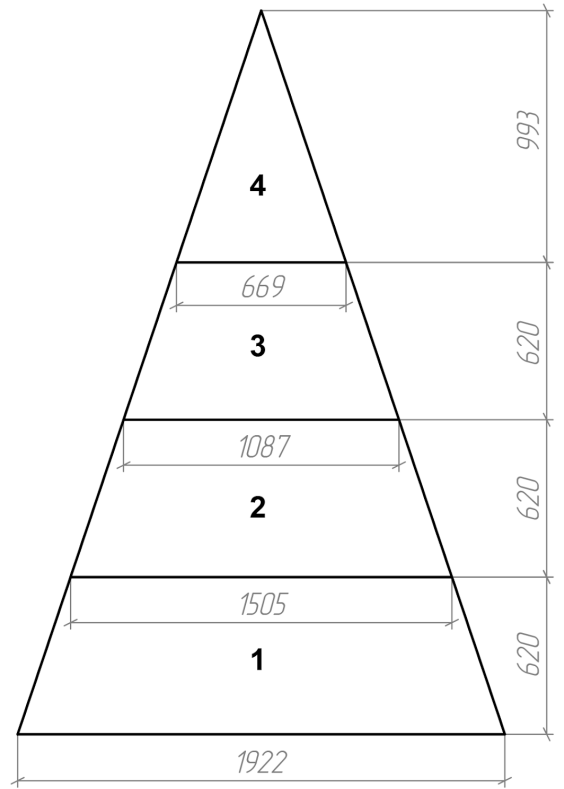

# Важные замечания

Конструктор изготовлен из массива древесины хвойных пород, строганной, без обзола. Вся древесина стерилизована, прошла термосушку в камере. Допускается наличие неровностей, сучков, шероховатостей и трещин в элементах каркаса, что не является браком и не влияет на прочность конструкции.

## Особенности хранения и эксплуатации

Конструктор должен эксплуатироваться по прямому назначению в качестве обшитого снаружи и покрытого кровлей каркаса купольного дома. Рекомендуется покрыть все деревянные элементы каркаса защитным составом, подобранным в соответствии с планируемыми условиями эксплуатации.

Хранить конструктор необходимо в сухом прохладном месте, защищенном от прямого солнечного света и атмосферных осадков, с обеспечением свободной циркуляции воздуха вокруг элементов, вдали от источников тепла, повышенной влажности и посторонних запахов.

## Гарантия

Производитель устанавливает гарантийный срок один год на конструктор. При этом, изменение физических параметров конструктора (древесины) возникших вследствие неправильного хранения или эксплуатации не является гарантийным случаем.